

Your StarLink Charger 2.0 User Manual

StarLink 2.0 충전기 사용설명서

충전식 오픈형 보청기(mRIC R, RIC RT) &
충전식 귓속형 보청기 충전용

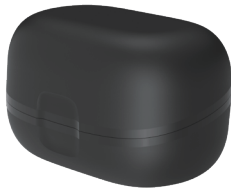

Instructions for:

StarLink 2.0 일반형 오픈형 충전기 (mRIC R or RIC RT)

StarLink 2.0 일반형 귓속형 충전기

StarLink 2.0 고급형 오픈형 충전기(mRIC R or RIC RT)

StarLink 2.0 고급형 귓속형 충전기

P00003530

새로운 StarLink 2.0 충전기를 소개합니다!

편리하고 안전한 충전기로 간편하게 보청기를 충전하세요!
한번의 충전으로 하루종일 사용할 수 있습니다.

구입한 충전기 선택:

StarLink 2.0 일반형 오픈형 충전기:

mRIC R

RIC RT

StarLink 2.0 일반형 귓속형 충전기

StarLink 2.0
일반형 오픈형 충전기

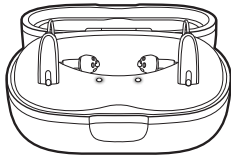

StarLink 2.0
일반형 귓속형 충전기

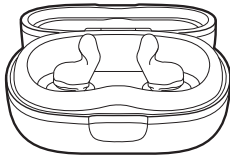

구입한 충전기 선택:

StarLink 2.0 고급형 오픈형 충전기:

mRIC R

RIC RT

StarLink 2.0 고급형 귓속형 충전기

StarLink 2.0
고급형 오픈형 충전기

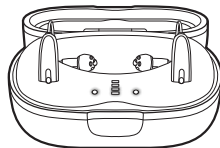

StarLink 2.0
고급형 귓속형 충전기

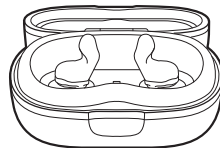

StarLink 2.0 고급형 충전기에는 온보드 충전식 리튬이온 배터리가
내장되어 있습니다.

목차

1. 시작하기

충전기 개요	5
충전기 사용하기	6
충전기 관리하기	9
문제 해결 가이드	11

2. 기타 안내사항

안전정보	15
FCC정보	18
규제정보	18
KC 인증정보	21

충전기 개요

충전기 부분 명칭

1. 이어버드/이어몰드 보관함
2. 충전 슬롯
3. 충전 상태 표시등
4. USB 포트(USB Type-C)
5. 충전 케이블

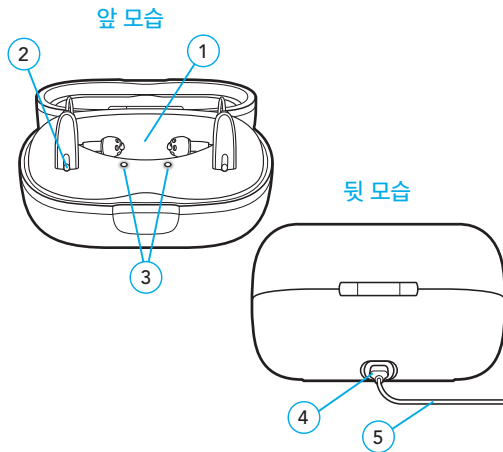

충전기 사용하기

1. 충전기를 외부 전원코드(예시: 멀티탭, 벽면 콘센트 등)에 연결합니다.
충전기가 연결되면 표시등이 흰색으로 바뀌며, 이제 충전할 준비가 되었습니다.

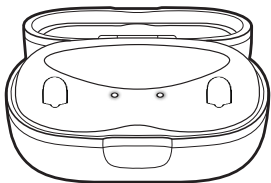

알림 - StarLink 2.0 일반형 충전기로 보청기를 충전하기 위해서는 반드시 외부 전원코드(예시: 멀티탭, 벽면 콘센트 등)에 연결되어 있어야 충전이 가능합니다. StarLink 2.0 고급형 충전기는 무선 충전 또는 외부 전원코드에 연결하여 충전이 가능합니다.

2. 보청기를 충전 슬롯에 삽입합니다:

- 오른쪽 보청기를 삽입하면 오른쪽 표시등이 2초간 켜집니다.
- 왼쪽 보청기를 삽입하면 왼쪽 표시등이 2초간 켜집니다.
- 보청기를 충전 슬롯에 삽입할 때 이어버드 또는 이어몰드는 보관함 안쪽으로 향하게 놓으십시오. 보청기가 꺼지고 충전이 시작됩니다.

보청기 충전 중에 충전기 뚜껑을 열거나 닫아도 원활하게 충전이 가능합니다.

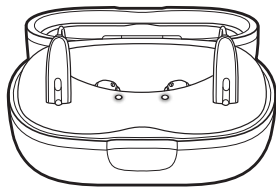

3. 충전기 내부의 충전 상태 표시등으로 보청기의 충전 상태를 확인합니다. 다음 페이지의 표를 참조하십시오.

참고: 3단계의 충전상태 표시등이 켜지지 않으면 충전기가 외부 전원코드에 연결되어 있는지 확인하십시오. 11페이지의 문제 해결 가이드를 참조하십시오.

보청기 충전상태 표시등	보청기 충전 상태
 깜빡거림	충전 중
 점등	충전 완료

3시간 30분이면 보청기를 완전히 충전할 수 있습니다.

4. 충전기에서 보청기를 꺼내면 바로 착용할 수 있도록 전원이 켜집니다.
보청기를 처음 사용하기 전에 충전식 보청기 사용 설명서를 참조하십시오.





터보 충전

충전기에는 터보 충전 기능이 포함되어 있습니다. 터보 충전은 배터리의 잔량이 거의 없을 때 자동으로 시작됩니다. 보청기가 터보(매우 빠른)로 충전되면 10분의 충전으로 최대 3시간 사용이 가능합니다.

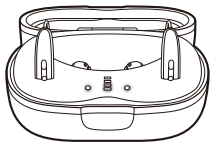
StarLink 2.0 고급형 충전기 충전하기

1. 충전기를 외부 전원코드(예시: 멀티탭, 벽면 콘센트 등)에 연결합니다.
2. 표시등을 확인하여 충전기의 충전 상태를 확인합니다.



충전기 충전상태 표시등	충전기 충전 상태
	25% 미만 충전
	최대 50% 충전
	최대 75% 충전
	100% 충전
	충전 완료

충전기 내부의 배터리는 3.5시간 이내 완충됩니다.

충전기 관리하기

청소팁

충전기를 청결하게 유지하십시오. 습기 및 이물질로 인한 손상을 방지할 수 있습니다:

- 충전기와 함께 제공된 청소솔을 사용하여 충전 포트의 이물질을 제거합니다. 충전 포트는 충전을 위해 보청기를 삽입하는 곳입니다.

- 물, 세척액 또는 액체를 사용하여 충전 포트를 세척하지 마십시오. 이는 고장의 원인이 될 수 있습니다.
- 먼지와 이물질이 쌓이지 않도록 뚜껑을 닫아서 보관하십시오.



보관팁

충전기는 깨끗하고 건조한 곳에 보관하십시오. 충전기 및 충전식 보청기 배터리의 수명을 유지하는 데 도움이 됩니다:

- 욕실이나 부엌이 아닌 방의 서랍이나 화장대와 같이 건조한 곳에 보관하는 것을 권장합니다.
- 손상을 방지하기 위해 과도한 열에 노출되지 않도록 합니다. 창틀이나 뜨거운 자동차와 같이 열이 심한 곳에서 보관하지 않도록 합니다.
- 보청기를 사용하지 않을 때에도 충전기에 삽입한 상태로 보관하는 것이 안전합니다. 그러나 보청기를 일주일 이상 장시간 사용하지 않을 경우 충전기와 전원코드를 분리하고 보청기도 충전 슬롯에서 분리한 후 전원을 수동으로 끄고 보관하는 것을 권장합니다.

문제 해결 가이드

충전기가 작동하지 않거나 성능이 떨어지는 경우 문제 해결 가이드를 참조하십시오. 만약 문제가 지속된다면 보청기 전문가에게 문의하십시오.

증상	추정원인	해결방안
해당 충전기: StarLink 2.0 일반형 오픈형 충전기(mRIC R 또는 RIC RT), StarLink 2.0 일반형 귀속형 충전기		
왼쪽 상태 표시등이 깜박임 	왼쪽 보청기에 전기적 문제가 발생(충전이 되지 않음).	보청기 전문가와 상담.
	충전기와 보청기가 연결되지 않음.	1. 충전 슬롯에서 보청기 제거. 2. 다시 충전 슬롯에 삽입.
오른쪽 상태 표시등이 깜박임 	오른쪽 보청기에 전기적 문제가 발생(충전이 되지 않음).	보청기 전문가와 상담.
	충전기와 보청기가 연결되지 않음.	1. 충전 슬롯에서 보청기 제거. 2. 다시 충전 슬롯에 삽입.

증상	추정원인	해결방안
해당 충전기: StarLink 2.0 일반형 오픈형 충전기(mRIC R 또는 RIC RT), StarLink 2.0 일반형 귓속형 충전기		
보청기를 충전 슬롯에 올려놓았을 때 표시등이 들어오지 않음.	충전기가 외부 전원에 연결되지 않음.	외부 전원코드를 다른 콘센트에 연결. (예시: 벽 콘센트 또는 기타 전원 공급 장치)
	보청기의 충전단자 위치가 잘못됨.	1. 충전 슬롯에서 보청기를 꺼냄. 2. 충전 슬롯에 다시 삽입. 3. 충전 슬롯에 잘 삽입되어 있는지 확인.
	보청기 충전 단자 또는 충전기 단자에 이물질이 있음.	청소 도구를 사용하여 보청기 충전 단자와 충전기 단자를 청소.
	충전기 고장.	보청기 전문가와 상담.

증상	추정원인	해결방안
해당 충전기: StarLink 2.0 고급형 오픈형 충전기(mRIC R 또는 RIC RT), StarLink 2.0 고급형 귓속형 충전기		
표시등이 켜졌다가 꺼짐.	충전기 배터리가 방전됨.	1. 전원 코드를 충전기에 연결. 2. 충전기를 외부 전원코드 (예시: 벽면 콘센트)에 연결. 충전기 표시등은 6초간 켜진 상태가 유지되다가 충전 상태로 전환.
충전기 충전상태 표시등 4개가 빠르게 깜박거림. 	충전기 배터리가 회복 불가 상태.	보청기 전문가와 상담.

증상	추정원인	해결방안
해당 충전기: StarLink 2.0 고급형 오픈형 충전기(mRIC R 또는 RIC RT), StarLink 2.0 고급형 콧속형 충전기		
보청기를 충전 슬롯에 올려놓았을 때 표시등이 들어오지 않음.	충전기가 외부 전원에 연결되지 않음.	외부 전원코드를 다른 콘센트에 연결. (예시: 벽 콘센트 또는 기타 전원 공급 장치)
무선 충전 중에 표시등이 꺼짐.	보청기가 충전이 완료되고 충전기가 절전 모드로 전환.	충전 표시등을 새로 고침하는 방법: 1.보청기를 충전 슬롯에서 3초간 꺼냄 2.보청기를 다시 충전 슬롯에 넣음. 이때 표시등에서 보청기의 충전 상태 확인

안전정보

이 충전기는 리튬 이온 충전식 보청기를 충전하기 위한 것으로 사용자가 선택한 보청기와 함께 사용해야 합니다. 보청기에 대한 내용은 보청기 관련 사용 설명서를 참조하십시오.

충전기는 공공 및 주거 환경에서 작동하도록 설계되었으며, 의료기기용 국제 전자기 호환성 방출 및 면역 표준에 따라 작동하도록 설계되었습니다. 그러나 전력선 장애, 공항의 금속 탐지기, 다른 의료 기기로부터의 전자기장, 라디오 신호, 정전기 방출로 인한 간섭이 발생할 수 있습니다.

다른 의료기기를 사용하거나 심장 제세동기나 심박조율기 같은 이식 가능한 의료기기를 착용하고 있는 경우, 충전기가 착용하는 의료기기에 간섭이 우려된다면, 간섭 위험에 대한 정보는 의사 또는 의료기기 제조사에 문의하시기 바랍니다.

충전기는 MRI 검사 도중이나 고압 산소 치료실과 같은 환경에서 사용을 금합니다.

충전기는 석탄 광산이나 특정 화학 공장 등 폭발성 환경에서 작동하는 공식적인 인증을 받지 않았습니다.

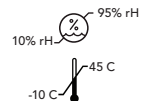

충전기는 -10°C (14°F)에서 +45°C (113°F), 상대습도 10%-95%, 압력 70 kPa - 106 kPa(해수면 아래 1,200 ft (380 m)에서 해발 10,000 ft (3,000 m)까지에 해당) 범위 내에서 보관 및 운송되어야 합니다.

보청기 충전 온도 범위는 10°C (50°F)에서 40°C(104°F) 사이이며, 상대습도는 10%-95%이며, 압력은 70 kPa-106 kPa입니다.

⚠ 주의사항:

- 충전기가 열기로 온도가 높아지면, 식을 때까지 건드리지 마십시오.
- 충전기가 작동하지 않는다면 분해하지 마십시오. 감전의 위험이 있으니 보청기 전문가에게 문의하십시오.

- 충전기는 유아, 영아, 어린이의 손이 닿지 않는 곳에 보관하십시오. 습기제거제, 청소도구 등을 포함한 보청기 구성품 중 어떤 것도 삼키지 마십시오.
- 모든 케이블과 AC 어댑터는 국가인정시험소에 의해 승인을 받거나 목록에 있어야 합니다.

임상 효과

충전기 자체는 직접적인 임상적 이점을 제공하지 않습니다. 충전식 보청기가 의도한 목적을 달성할 수 있도록 함으로써 간접적인 임상적 이점이 제공됩니다.

규정에 따라 다음의 경고 사항을 주의하십시오:

⚠ 경고: 제대로 작동하지 않을 수 있으니 무선 충전기를 다른 전자 기기 주변에서의 사용을 피해야 합니다. 사용이 꼭 필요한 경우, 충전기와 다른 전자기기가 정상적으로 작동하는지 확인하시기 바랍니다.

⚠ 경고: 충전기 제조사가 제공하는 것 외의 액세서리, 구성품 또는 교체 부품의 사용은 전자기파 방출 증가 및 전자기파 면역성 감소를 초래하고 성능 저하를 가져올 수 있습니다.

⚠ 경고: 충전기로부터 30cm (12인치) 이내의 거리에서 휴대용 무선 주파수 통신 장비가 사용되는 경우, 충전기의 성능 저하가 발생할 수 있습니다. 이런 현상이 발생하면, 통신 장비로부터 거리를 두시길 권장합니다.

충전기를 분해하지 마십시오. 사용자가 직접 수리 가능한 부품은 없습니다.

일반형 귓속형 충전기 및 고급형 귓속형 충전기의 등급은 IEC60529에 따라 IP22입니다. 이는 손가락 크기 정도 12mm 이상의 단단한 물체와 결로와 같은 낙하 물방울로부터 보호됨을 의미합니다.

이 사용 설명서에 설명되지 않은 장치에 충전기를 연결하지 마세요.

StarLink 2.0 일반형 충전기 및 StarLink 2.0 고급형 충전기의 예상 사용 수명은 3년입니다.

이 충전기는 다음 방출 및 면역 테스트를 통과하였습니다:

- CISPR 11에 명시된 대로 그룹 1 클래스 B 장치에 대한 IEC 60601-1-2 방사 방출 요구사항.
- IEC 60601-1-2의 표 2에 명시된 바와 같이 전원 입력원에 영향을 미치는 고조파 왜곡 및 전압 변동.
- 80 MHz와 2.7 GHz 사이에서 필드 수준이 10 V/m인 RF 방사 면역 및 통신 장치로부터의 더 높은 필드 수준에 따른 IEC 60601-1-2 표9.
- 30 A/m 필드 수준에서의 전력 주파수 자기장에 대한 면역성, 그리고 60601-1-2 표11에 정의된 근접 자기장에 대한 면역성.
- +/- 8 kV 전도 방전 및 +/- 15 kV 공기 방전에 대한 ESD 수준의 면역성.
- 100Hz 반복 속도에서 +/- 2kV 수준의 전력 입력에서 전기적 고속 과도현상에 대한 내성.
- 라인 대 라인의 +/- 1kV 전력 입력 시 서지에 대한 내성.
- IEC 60601-1-2의 표6에 명시된 바와 같이 전력 입력 상의 RF 필드에 의해 유도된 전도된 장애에 대한 내성.
- IEC 60601-1-2의 표6에 명시된 대로 전원 입력의 전압 강하 및 중단에 대한 내성.

EU 부작용 사례 보고

스타키 제품과 관련하여 발생한 중대한 사고는 귀하가 위치한 회원 국가의 유능한 당국 및 현지 스타키 대표에게 보고해야 합니다. 중대한 사고란 장치의 기능 이상, 특성 및 성능의 악화, 또는 사용자 설명서/라벨링의 불충분함으로 인해 사망하거나, 사용자의 건강 상태가 심각하게 악화되거나, 이러한 일이 반복될 경우를 말합니다.

FCC정보

이 장치들은 FCC 규칙의 15부와 ISED 캐나다 면허면제 RSS 표준을 준수합니다. 작동은 다음 두 가지 조건에 의해 제한됩니다: (1) 장치는 유해한 간섭을 일으키지 않아야 하며, (2) 이 장치는 받은 모든 간섭을 받아들여야 하며, 이는 장치의 원치 않는 작동을 일으킬 수 있는 간섭을 포함합니다.

참고: 제조업체는 이 장비에 대한 무단 개조로 인한 라디오 또는 TV 간섭에 대해 책임을 지지 않습니다. 이러한 개조는 사용자가 장비를 작동시키는 권한을 무효화할 수 있습니다.

규제정보

Starkey Laboratories, Inc.

6700 Washington Ave. South
Eden Prairie, MN 55344 USA
www.starkey.com



Starkey Laboratories (Germany) GmbH
Weg beim Jäger 218-222
22335 Hamburg
Germany

UK Authorised Person:
Starkey UK
William F. Austin House
Pepper Rd, Hazel Grove
Stockport SK7 5BX, UK
www.starkey.co.uk



전자 장비에서 발생하는 폐기물은
현지 규정에 따라 처리해야 합니다.



사용 설명서 참조



건조 보관

폐 전자기기 처리 안내

Starkey Laboratories, Inc.는 EU가 지역 사회법에 따라 충전기를 지역 전자 제품 재활용/폐기 프로세스를 통해 폐기할 것을 권장합니다.

아래 지침은 폐기/재활용 담당자의 편의를 위해 제공됩니다. 충전기를 폐기할 때 이 설명서를 첨부하십시오.

폐기/재활용 관계자 전용

고급형 낫속형 충전기에는 리튬 이온 폴리머 배터리가 포함되어 있습니다. 충전기에서 배터리를 제거하려면 다음 두 가지 옵션 중 하나를 수행합니다:

옵션 1

- 플라스틱과 USB-C 금속 하우징(위와 아래) 사이에 프라이 바를 삽입합니다.
- 이어 붙인 곳을 깨어서 뜯어냅니다.
- 배터리 연결선을 자르고 배터리를 폐기합니다.

옵션 2

- 홈 모양을 가이드로 하여 드레멜 블레이드, 초음파 연마기, 열선 또는 밴드 쏘 블레이드로 4면의 모든 플라스틱 케이스를 절단합니다.
- 각각의 경우, 외부 플라스틱 케이스의 3/32인치 이상으로 들어가지 않도록 제한 가이드를 설정합니다.
- 배터리 연결선을 자르고 배터리를 폐기합니다.

규제정보

기호	기호 의미	적용 기준	기호 번호
	제조업체	BS EN ISO 5223-1:2021	5.1.1
	유럽 공동체 내 권한을 가진 대표	BS EN ISO 15223-1:2021	5.1.2
	제조원	BS EN ISO 15223-1:2021	5.1.3
	카탈로그 번호	BS EN ISO 15223-1:2021	5.1.6
	시리얼 번호	BS EN ISO 15223-1:2021	5.1.7
	의료 기기	BS EN ISO 15223-1:2021	5.7.7
	건조 보관	BS EN ISO 15223-1:2021	5.3.4
	온도 제한	BS EN ISO 15223-1:2021	5.3.7
	습도 제한	BS EN ISO 15223-1:2021	5.3.8
	주의사항	BS EN ISO 15223-1:2021	5.4.4
	일반 경고 표시	EC 60601-1, Reference no. Table D.2, Safety sign 2	ISO 7010-W001
	설명서/복클릿 참고	EC 60601-1, Reference no. Table D.2, Safety sign 2	ISO 7010-M002
	별도 수집	DIRECTIVE 2012/19/EU (WEEE)	Annex IX
	등급 장비	IEC 60417 Reference no. Table D.1	Symbol 9(IEC 60417-5172)
	직류	IEC 60601-1 Reference no. Table D.1	IEC 60417-5031
	재활용 기호	European Parliament and Council Directive 94/62/EC	Annex I-VII



(주)스타키코리아

08507, 서울특별시 금천구 가산디지털1로 128,
1706호, 1707호, 1708호, 1711호

T. 02-465-0999 **F.** 02-6466-2109

www.starkey.co.kr

작성년월 : 2024년 7월

StarLink and Starkey are trademarks of Starkey Laboratories, Inc.

©2024 Starkey Laboratories, Inc. All Rights Reserved. P00003530 1/24 BKLT3207-00-KO-XX
Patent: www.starkey.com/patents